

lumina

Vyber si
svůj styl.



Designové řady
pro současný životní styl.

:hager

 ELKOV
ELEKTRO



Design na prvním místě.

Nové designové řady lumina vznikly spojením té **nejvyšší kvality a moderního designu**. Reagují na potřeby moderní doby a vyznačují se nadčasovým stylem.

lumina soul



Lumina soul označuje standard, ve smyslu té nejvyšší kvality, hodící se do každého interiéru.

[Strana 6](#)

lumina intense

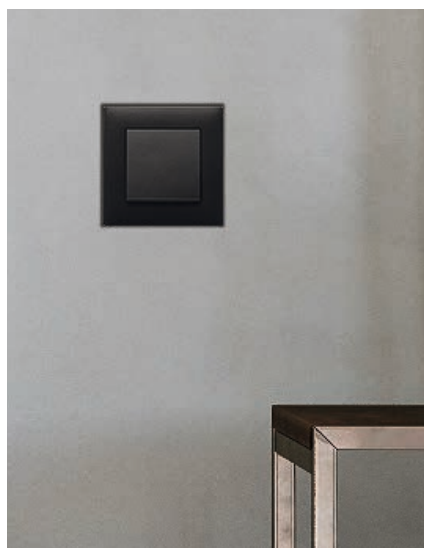

Lumina intense představuje zajímavé barevné kombinace a je důkazem toho, že klasika nemusí být nuda. [Strana 8](#)

lumina passion

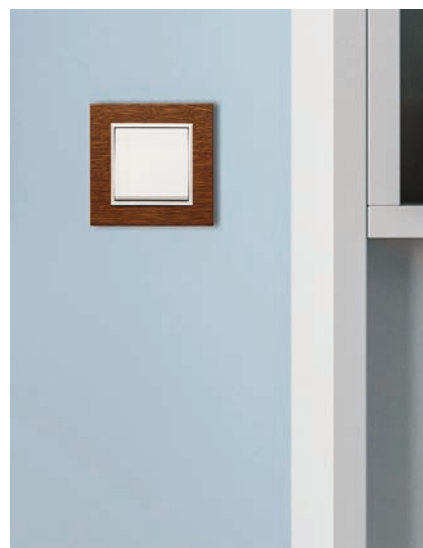

Lumina passion je top produktem této designové linie. Nabízí ušlechtilé materiály a skvěle vypadající kombinace. [Strana 10](#)

Právě nastal čas evoluce.

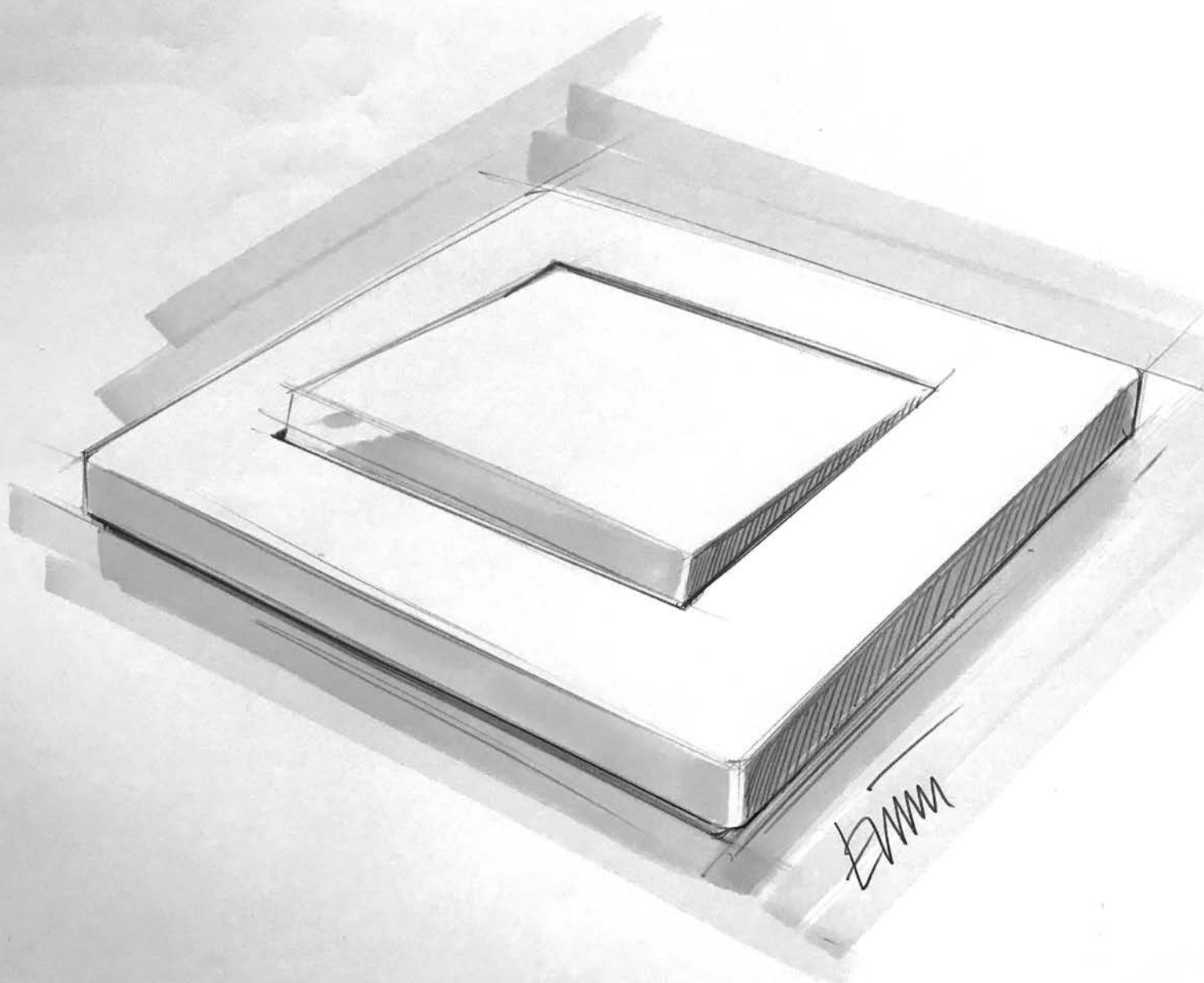

Navrhování nové řady spínacích prvků bývá často velkým oříškem. Možná si pokládáte otázku „Proč je to tak důležité?“ Příkladem může být design luminy intense, který vychází z pochopení a vlivu nových interiérových trendů v Evropě. Je o kultuře a evoluci, čistém a nádherném pohledu na zařízení, které používáme každý den. Lumina intense by měla být detailem na zdi, představující právě ten rozdíl.

Erwin Van Handenhoven
(Ředitel designového studia Hager Group)



Lumina slaví svůj úspěch od samotného uvedení na trh. Díky svým vlastnostem jako je snadná a rychlá montáž si získala důvěru elektroinstalačních firem. Nové řady, doplněné o perfektní designy luminy intense a ušlechtilé materiály luminy passion, si navíc zamilují i ti, kteří oceňují povedený design.



lumina soul

Perfektní standard.



bílý, lesk
Ideální základ.

Lumina soul je výbornou variantou pro všechny, kteří oceňují jednoduchá řešení. Poskytuje plnou funkčnost a zároveň se stane jemným doplňkem každého interiéru.





lumina intense

Očekáváte více?



bílý, lesk

Klasický, jednoduchý,
nadčasový.



stříbrný, mat

Elegantní, jedinečný,
vkusný.



černý, mat

Výrazný, odvážný,
lákavý.

Tři klasické barvy otvírají nové možnosti kombinací. Série lumina intense byla navržena v bílé, stříbrné a černé. Představuje ideální volbu pro ty, kteří vyžadují dokonalou harmonii pro tradiční i moderní interiér.





lumina passion

Ještě širší výběr.

Hledáte širší škálu výběru? Lumina passion má odpověď, která zasáhne všechny smysly. Díky ušlechtilým materiálům jako je hliník, sklo nebo dřevo se z obyčejného vypínače stane doslova smyslný objekt.



bílý, sklo
Prostý, ostrý,
hladký.



černý, sklo
Čistý, silný,
ušlechtilý.



stříbrný, hliník
Elegantní, diskrétní,
kosmopolitní.



černý, hliník
Mimořádný, stylový.



mosazný, hliník
Unikátní, drahocenný,
nezávislý.

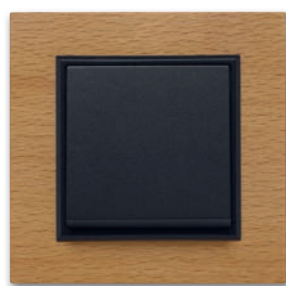

buk, dřevo
Nadčasový, spjatý
s přírodou.



dub, dřevo
Jedinečný, sofistikovaný,
nádherný.



Mezirámečky dostupné
v barvách stříbrné, bílé a černé.



01 Univerzální strojek

Strojek pasuje do všech
rámečků sérií lumina.

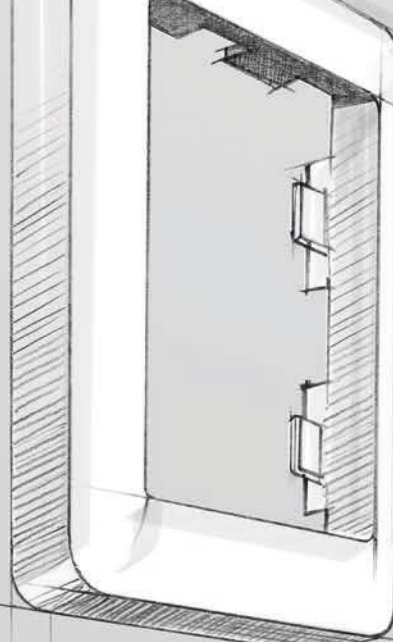
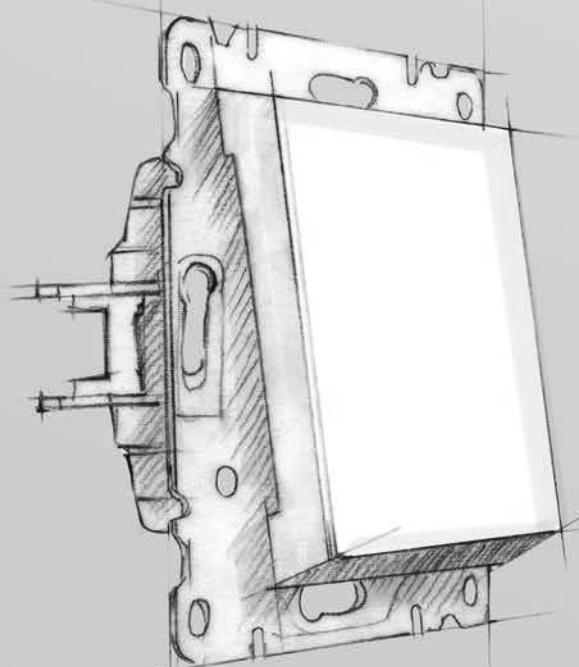

*lumina
soul*

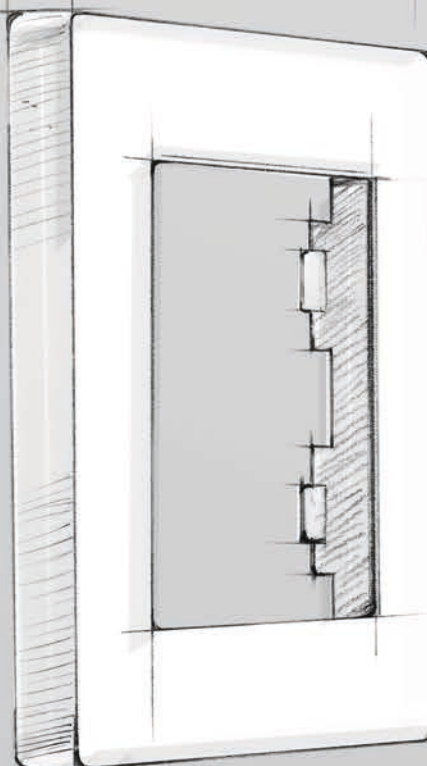

*lumina
intense*

02 Rámečky ve třech designech

Vyberte si z klasických designů
luminy soul a luminy intense
nebo vsaďte na lumina passion
s jejím tenčím rámečkem.

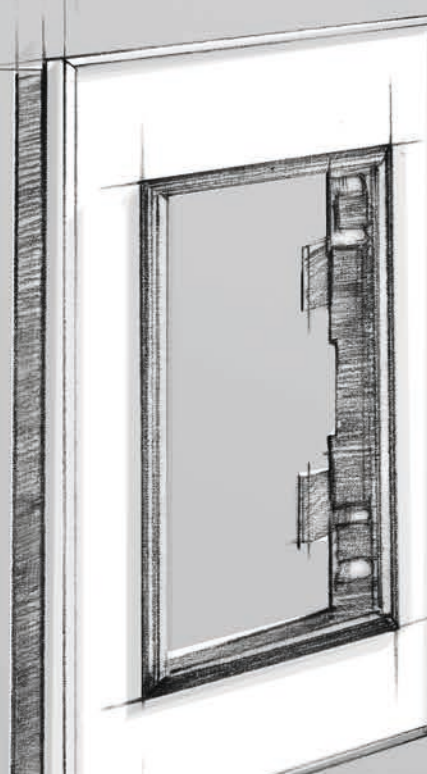

*lumina
passion*

Vyber, vyzkoušej, zapni!

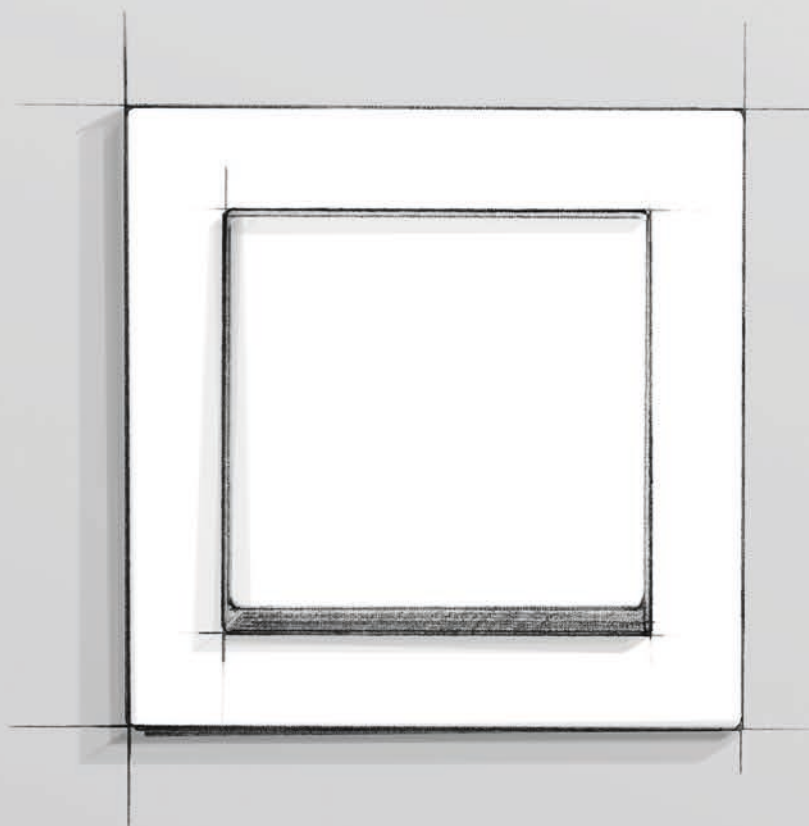

Lumina je založena na jednoduchém a inteligentním modulovém designu. Univerzální strojek pasuje do všech rámečků. Stačí si najít svůj styl a vytvořit vlastní sestavu – výběrem rámečků, barev a materiálů.

Který design luminy se líbí vám?

Jednoduchá instalace v několika krocích.



Kovová základna

Stabilní konstrukce bez ostrých hran umožňuje rychlou a bezpečnou instalaci.



Rozpěrné přichytky

Rozpěrné přichytky umožňují snadnou a rychlou instalaci při zachování správné polohy strojku a chrání vodiče před poškozením.

Rozbalte a namontujte. Rychle, čistě a bezpečně. Sérii lumina jsme navrhli tak, aby byla montáž snadná pro montéry a všechny profesionály, pro které je čas a rozpočet jedním z rozhodujících kritérií.

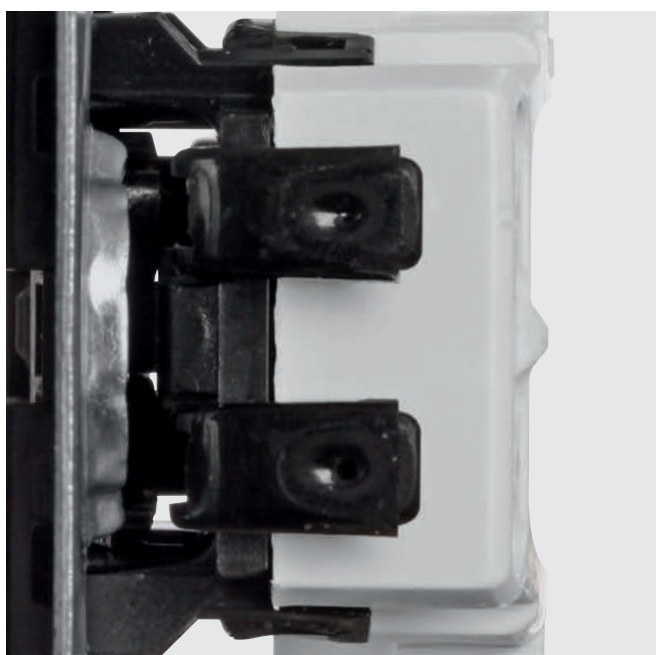

Bezšroubové svorky

Bezšroubové svorky výrazně zkracují dobu instalace a zároveň zaručují konstantní tlak vodivých prvků. Zajišťují také snadný způsob uvolnění kabelu.



Přístup ke svorkám

Bezpečná montáž vodiče zajišťuje jednoduchou a spolehlivou instalaci bez rizika poškození svorek. Snadný přístup ke svorkám umožňuje otestovat přítomnost napětí bez demontáže vodičů.

Další výhody:

Kvalitní strojek
Pětinásobné rámečky
Montáž nad i pod omítku
Zkouška napětím bez demontáže
Certifikace
Individuální balení

lumina

Vypínač je jen začátek.



**Potřebujete
více?
Máme řešení!**

Otočný stmívač
Dotykový stmívač
Počítačová zásuvka
Anténní konektor
Reprodukční konektor



Světlo a stín.

Ovládání žaluzií můžete provést
žaluziovými spínači či tlačítky.

Energie v kombinaci s designem.

Moderní multimediální instalace
je nezbytná pro hladký přenos dat.
V nabídce proto najdete také
mnoho multimediálních zásuvek.



lumina soul

technické informace

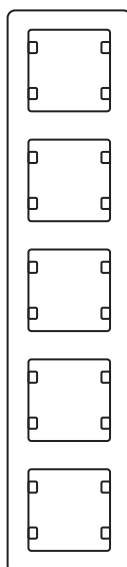
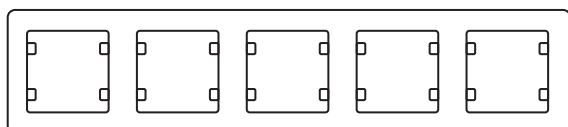
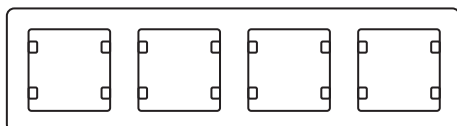
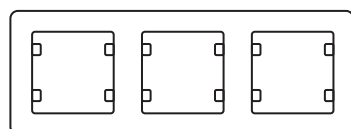
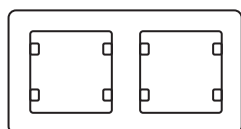
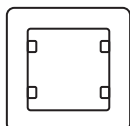

Rozměry

rámeček 1násobný
š. 80 mm x v. 80 mm

rámeček 2násobný až 5násobný, vodorovný

š. 151 mm x v. 80 mm, 2násobný
š. 222 mm x v. 80 mm, 3násobný
š. 293 mm x v. 80 mm, 4násobný
š. 364 mm x v. 80 mm, 5násobný

rámeček 2násobný až 5násobný, svislý

š. 80 mm x v. 151 mm, 2násobný
š. 80 mm x v. 222 mm, 3násobný
š. 80 mm x v. 293 mm, 4násobný
š. 80 mm x v. 364 mm, 5násobný





Rámečky

barevné provedení
bílá lesk (RAL 9016)

Klapky/krytky

barevné provedení
bílá lesk (RAL 9016)

lumina intense

technické informace

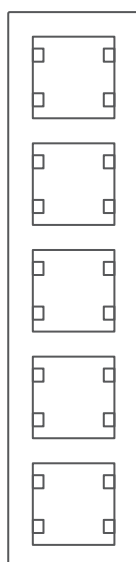
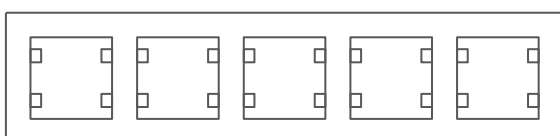
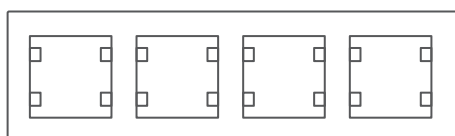
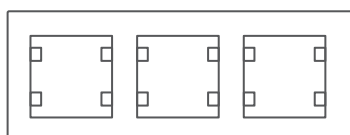
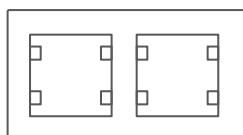
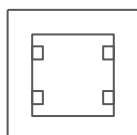

Rozměry

rámeček 1násobný

š. 87,4 mm x v. 87,4 mm

rámeček 2násobný až 5násobný, vodorovný

š. 158,5 mm x v. 87,4 mm, 2násobný

š. 229,8 mm x v. 87,4 mm, 3násobný

š. 300,4 mm x v. 87,4 mm, 4násobný

š. 371,4 mm x v. 87,4 mm, 5násobný

rámeček 2násobný až 5násobný, svislý

š. 87,4 mm x v. 158,5 mm, 2násobný

š. 87,4 mm x v. 229,8 mm, 3násobný

š. 87,4 mm x v. 300,4 mm, 4násobný

š. 87,4 mm x v. 371,4 mm, 5násobný





Rámečky

barevné provedení
bílá lesk (RAL 9016)
stříbrná mat (RAL 9006)
černá mat (RAL 9004)

Klapky/krytky

barevné provedení
bílá lesk (RAL 9016)
stříbrná mat (RAL 9006)
černá mat (RAL 9004)



lumina passion

technické informace

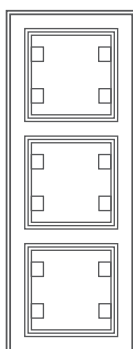
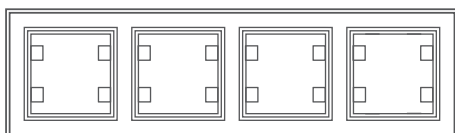
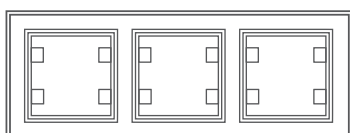
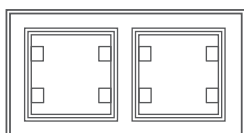
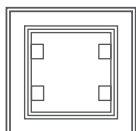

Rozměry

rámeček 1násobný

š. 91,5 mm x v. 91,5 mm

rámeček 2násobný až 4násobný, vodorovný

š. 162,5 mm x v. 91,5 mm, 2násobný

š. 233,5 mm x v. 91,5 mm, 3násobný

š. 304,5 mm x v. 91,5 mm, 4násobný

rámeček 2násobný až 3násobný, svislý

š. 91,5 mm x v. 162,5 mm, 2násobný

š. 91,5 mm x v. 233,5 mm, 3násobný

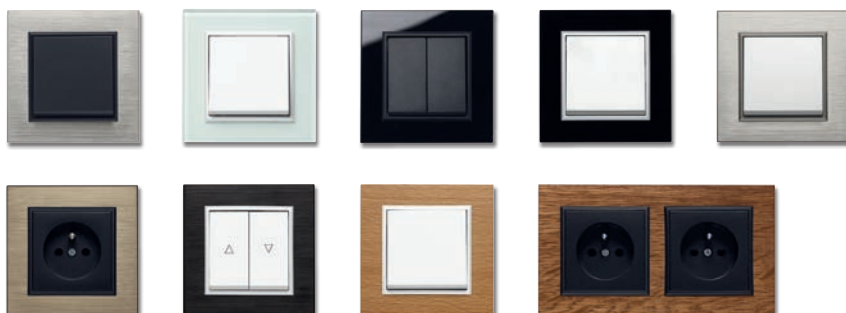



Rámečky

sklo

bílé
černé

hliník kartáčovaný

stříbrný
černý
mosaz

dřevo

buk
černý dub

Klapky/krytky

barevné provedení

bílá lesk (RAL 9016)
stříbrná mat (RAL 9006)
černá mat (RAL 9004)

Mezirámečky

barevné provedení

bílá lesk (RAL 9016)
stříbrná mat (RAL 9006)
černá mat (RAL 9004)



Kryty strojků a zásuvek jsou vyrobeny z vysoce kvalitního plastu – v souladu se směrnici RoHS.

- Všechny strojky obsahují klapku (středový kryt)
- Zvýšení stupně ochrany na IP44 je možné pomocí těsnění WL7023 pro zásuvky nebo 1884 pro vypínače
- Modulární řešení
- Dostupné barevné provedení: bílá lesk RAL 9016, stříbrná mat RAL 9006, černá mat RAL 9004
- Jmenovité napětí: 250 V~, 50/60 Hz

- Spínací proud: 10 A pro žárovková a zářivková svítidla
- Průřez připojovaných vodičů:
 - pro bezšroubové svorky min. 2 x 1 mm²; max. 2 x 2,5 mm²
 - pro šroubové svorky min. 2 x 1,5 mm²; max. 2 x 2,5 mm²
- Balení: všechny přístroje jsou zabaleny samostatně
- Elektrické zásuvky: v souladu s ČSN IEC 60884-1
- Takto označené položky v kombinaci s těsněním lze použít v instalaci IP44.

Ks/bal. **Obj. č.**

Ks/bal. **Obj. č.**

Rámečky

Rámečky lumina soul

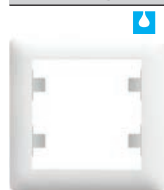

Rámečky bílá lesk

1násobný	12	WL5010
vodorovný: 2násobný	25	WL5220
3násobný	20	WL5230
4násobný	25	WL5240
5násobný	10	WL5250
svislý: 2násobný	25	WL5120
3násobný	20	WL5130
4násobný	25	WL5140
5násobný	10	WL5150

Krabice na povrch



Krabice pro nástěnnou montáž

bílá lesk	12	WL5410
-----------	----	---------------

Krabice na povrch 1násobná
- třída ochrany IP20
- pouze pro rámečky lumina soul



Rozšiřující krabice na povrch

bílá lesk	12	WL5420
-----------	----	---------------

Rozšiřující krabice pro sestavení 2, 3, 4, 5násobné krabice na povrch
- třída ochrany IP20
- pouze pro rámečky lumina soul

Rámečky lumina intense



Rámečky bílé

1násobný	12	WL5510
vodorovný: 2násobný	25	WL5720
3násobný	20	WL5730
4násobný	25	WL5740
5násobný	10	WL5750
svislý: 2násobný	25	WL5620
3násobný	20	WL5630
4násobný	25	WL5640
5násobný	10	WL5650

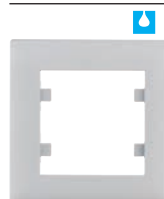

Rámečky stříbrné

1násobný	12	WL5512
vodorovný: 2násobný	25	WL5722
3násobný	20	WL5732
4násobný	25	WL5742
5násobný	10	WL5752
svislý: 2násobný	25	WL5622
3násobný	20	WL5632
4násobný	25	WL5642
5násobný	10	WL5652

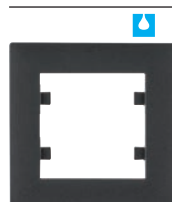

Rámečky černé

1násobný	12	WL5513
vodorovný: 2násobný	25	WL5723
3násobný	20	WL5733
4násobný	25	WL5743
5násobný	10	WL5753
svislý: 2násobný	25	WL5623
3násobný	20	WL5633
4násobný	25	WL5643
5násobný	10	WL5653

Krabice na povrch



Krabice na povrch

jednonásobná		
bílá	12	WL5810
stříbrná	12	WL5812
černá	12	WL5813

dvojnásobná		
bílá	6	WL5820
stříbrná	6	WL5822
černá	6	WL5823

trojnásobná		
bílá	5	WL5830
stříbrná	5	WL5832
černá	5	WL5833

- třída ochrany IP20
- vodorovná nebo svislá montáž
- pouze pro rámečky lumina intense

Rámečky lumina passion

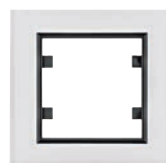

Rámečky sklo bílé

1násobný	6	WL9010
vodorovný: 2násobný	1	WL9220
3násobný	1	WL9230
4násobný	1	WL9240
svislý: 2násobný	1	WL9120
3násobný	1	WL9130

- tvrzené sklo
- s černým mezirámečkem



Rámečky sklo černé

1násobný	6	WL9011
vodorovný: 2násobný	1	WL9221
3násobný	1	WL9231
4násobný	1	WL9241
svislý: 2násobný	1	WL9121
3násobný	1	WL9131

- tvrzené sklo
- s černým mezirámečkem

Ks/bal. **Obj. č.**

Ks/bal. **Obj. č.**



Rámečky hliník stříbrný

	1násobný	6	WL9012
vodorovný:	2násobný	1	WL9222
	3násobný	1	WL9232
	4násobný	1	WL9242
svislý:	2násobný	1	WL9122
	3násobný	1	WL9132

- kovový, kartáčovaný hliníkový povrch
- s černým mezirámečkem



Rámečky hliník černý

	1násobný	6	WL9013
vodorovný:	2násobný	1	WL9223
	3násobný	1	WL9233
	4násobný	1	WL9243
svislý:	2násobný	1	WL9123
	3násobný	1	WL9133

- kovový, kartáčovaný hliníkový povrch
- s černým mezirámečkem



Rámečky hliník mosazný

	1násobný	6	WL9014
vodorovný:	2násobný	1	WL9224
	3násobný	1	WL9234
	4násobný	1	WL9244
svislý:	2násobný	1	WL9124
	3násobný	1	WL9134

- kovový, kartáčovaný hliníkový povrch
- s černým mezirámečkem



Rámečky dřevo buk

	1násobný	6	WL9015
vodorovný:	2násobný	1	WL9225
	3násobný	1	WL9235
	4násobný	1	WL9245
svislý:	2násobný	1	WL9125
	3násobný	1	WL9135

- dřevěný
- s černým mezirámečkem



Rámečky dřevo černý dub

	1násobný	6	WL9016
vodorovný:	2násobný	1	WL9226
	3násobný	1	WL9236
	4násobný	1	WL9246
svislý:	2násobný	1	WL9126
	3násobný	1	WL9136

- dřevěný
- s černým mezirámečkem

Příslušenství



Mezirámečky pro rámečky lumina passion

bílý	20	WL5320
stříbrný	20	WL5322
černý	20	WL5323

- jako náhrada za standardně dodávaný s rámečkem

Spínače/tlačítka

Kolébkové spínače



Spínač 1pólový, řazení 1

bílá lesk	12	WL0010
stříbrná mat	12	WL0012
černá mat	12	WL0013

10 AX, 250 V~

- s bezšroubovými svorkami
- možnost IP44 pomocí sady těsnění 1884



Přepínač střídavý, řazení 6

bílá lesk	12	WL0020
stříbrná mat	12	WL0022
černá mat	12	WL0023

10 AX, 250 V~

- s bezšroubovými svorkami
- možnost IP44 pomocí sady těsnění 1884



Křížový přepínač, řazení 7

bílá lesk	12	WL0030
stříbrná mat	12	WL0032
černá mat	12	WL0033

10 AX, 250 V~

- s bezšroubovými svorkami
- možnost IP44 pomocí sady těsnění 1884



Spínač 2pólový, řazení 2

bílá lesk	12	WL0060
stříbrná mat	12	WL0062
černá mat	12	WL0063

10 AX, 250 V~

- s bezšroubovými svorkami
- možnost IP44 pomocí sady těsnění 1884

Vícenásobné kolébkové spínače

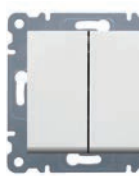

Sériový spínač, řazení 5

bílá lesk	12	WL0040
stříbrná mat	12	WL0042
černá mat	12	WL0043

10 AX, 250 V~

- s bezšroubovými svorkami



Dvojitý střídavý přepínač, řazení 6+6

bílá lesk	12	WL0050
stříbrná mat	12	WL0052
černá mat	12	WL0053

10 AX, 250 V~

- se šroubovými svorkami



Vypínač, 3násobný

bílá lesk	12	WL0070
stříbrná mat	12	WL0072
černá mat	12	WL0073

10 AX, 250 V~

- se šroubovými svorkami

Ks/bal. **Obj. č.**

Ks/bal. **Obj. č.**

Kolébková tlačítka

Tlačítko 1pólové, řazení 1/0



bílá lesk	12	WL0110
stříbrná mat	12	WL0112
černá mat	12	WL0113

10 AX, 250 V~

- s bezšroubovými svorkami
- možnost IP44 pomocí sady těsnění 1884

Žaluziové spínače/tlačítka

Žaluziový spínač 1pólový

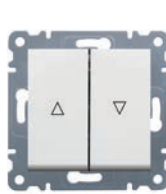

bílá lesk	12	WL0310
stříbrná mat	12	WL0312
černá mat	12	WL0313

10 AX, 250 V~

- s elektrickým blokováním současného sepnutí obou směrů
- s bezšroubovými svorkami

Kolébkové spínače s doutnavkou

Spínač 1pólový, řazení 1So, s orientační doutnavkou



bílá lesk	12	WL0210
stříbrná mat	12	WL0212
černá mat	12	WL0213

10 AX, 250 V~

- s integrovanou doutnavkou
- s bezšroubovými svorkami
- možnost IP44 pomocí sady těsnění 1884

Žaluziové tlačítko 1pólové



bílá lesk	12	WL0320
stříbrná mat	12	WL0322
černá mat	12	WL0323

10 AX, 250 V~

- s elektrickým blokováním současného sepnutí obou směrů
- s bezšroubovými svorkami

Přepínač střídavý, řazení 6So, s orientační doutnavkou



bílá lesk	12	WL0220
stříbrná mat	12	WL0222
černá mat	12	WL0223

10 AX, 250 V~

- s integrovanou doutnavkou
- s bezšroubovými svorkami
- možnost IP44 pomocí sady těsnění 1884

Sada těsnění IP44 pro kolébkové spínače



10 **1884**

- používá se pro zvýšení krytí vypínačů vůči stříkající vodě (IP44)

Zařízení pro hotely

Sériový spínač, řazení 5So, s orientační doutnavkou



bílá lesk	12	WL0240
stříbrná mat	12	WL0242
černá mat	12	WL0243

10 AX, 250 V~

- s integrovanou doutnavkou
- s bezšroubovými svorkami

Spínač hotelové karty



bílá lesk	12	WL0510
stříbrná mat	12	WL0512
černá mat	12	WL0513

10 AX, 250 V~

tloušťka karty 0,8 ... 1,2 mm
šířka karty max. 55 mm

- s 1pólovým mechanickým spínačem
- podsvícení s vyjmutou kartou
- s bezšroubovými svorkami
- karta je součástí dodávky

Kryty pro spínače/tlačítka

Kryt jednoduchý s potiskem

Tlačítko 1pólové, 10 A, řazení 1/0So, s orientační doutnavkou



bílá lesk	12	WL0410
stříbrná mat	12	WL0412
černá mat	12	WL0413

10 AX, 250 V~

- s integrovanou doutnavkou
- s bezšroubovými svorkami
- možnost IP44 pomocí sady těsnění 1884

Kryt jednoduchý s potiskem symbolu zvonku

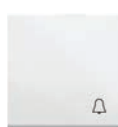

bílá lesk	18	WL6010
stříbrná mat	18	WL6012
černá mat	18	WL6013

- pro instalaci do 1pólového spínače/tlačítka a schodišťového spínače

Tlačítko 1pólové, 16 A, řazení 1/0So, s orientační doutnavkou



bílá lesk	12	WL0610
stříbrná mat	12	WL0612
černá mat	12	WL0613

16 AX, 250 V~

- s integrovanou doutnavkou
- s bezšroubovými svorkami
- možnost IP44 pomocí sady těsnění 1884

Kryt jednoduchý s potiskem symbolu světla



bílá lesk	18	WL6020
stříbrná mat	18	WL6022
černá mat	18	WL6023

- pro instalaci do 1pólového spínače/tlačítka a schodišťového spínače

Kryt jednoduchý s potiskem symbolu schodiště



bílá lesk	18	WL6030
stříbrná mat	18	WL6032
černá mat	18	WL6033

- pro instalaci do 1pólového spínače/tlačítka a schodišťového spínače

Ks/bal. **Obj. č.**

Ks/bal. **Obj. č.**

Kryty jednoduché pro spínače/tlačítka



Kryt jednoduchý s potiskem symbolu zvonku, s průzorem

bílá lesk	18	WL6110
stříbrná mat	18	WL6112
černá mat	18	WL6113

- pro instalaci do 1pólového spínače/tlačítka a schodišťového spínače, s podsvětlením



Kryt jednoduchý s potiskem symbolu světla, s průzorem

bílá lesk	18	WL6120
stříbrná mat	18	WL6122
černá mat	18	WL6123

- pro instalaci do 1pólového spínače/tlačítka a schodišťového spínače, s podsvětlením



Kryt jednoduchý s potiskem symbolu schodiště, s průzorem

bílá lesk	18	WL6130
stříbrná mat	18	WL6132
černá mat	18	WL6133

- pro instalaci do 1pólového spínače/tlačítka a schodišťového spínače, s podsvětlením

Elektronika

Otočné stmívače



Otočný stmívač

bílá lesk	12	WL4010
stříbrná mat	12	WL4012
černá mat	12	WL4013

žárovky	60-600 W
halogenové žárovky 230 V	60-600 W
250 V~, 50 Hz	

- s otočným spínačem
- s ochranou proti zkratu a přetížení
- s podsvícením
- se šroubovými svorkami

Dotykové stmívače



Dotykový stmívač IR

bílá lesk	12	WL4030
stříbrná mat	12	WL4032
černá mat	12	WL4033

žárovky	60-300 W
halogenové žárovky 230 V	60-300 W
250 V~, 50 Hz	

- s ochranou proti zkratu a přetížení (pojistka)
- možné dálkové ovládání infračervené ve standardu RC5
- se šroubovými svorkami

Zásuvky

Zásuvky s ochranným kolíkem



Zásuvka s ochranným kolíkem

šroubové svorky		
bílá lesk	12	WL1020
stříbrná mat	12	WL1022
černá mat	12	WL1023

bezšroubové svorky		
bílá lesk	12	WL1420
stříbrná mat	12	WL1422
černá mat	12	WL1423

16 A, 250 V~

- 2pólová včetně uzemnění



Zásuvka s ochranným kolíkem, s clonkami

šroubové svorky		
bílá lesk	12	WL1040
stříbrná mat	12	WL1042
černá mat	12	WL1043

bezšroubové svorky		
bílá lesk	12	WL1440
stříbrná mat	12	WL1442
černá mat	12	WL1443

16 A, 250 V~

- 2pólová včetně uzemnění
- zvýšená ochrana proti dotyku



Zásuvka s ochranným kolíkem a potiskem „DATA“

šroubové svorky, červená	12	WL1029
bezšroubové svorky, červená	12	WL1429

16 A, 250 V~

- 2pólová včetně uzemnění
- přední deska v červené barvě
- žádné kódování - je možné jakékoliv připojení

Ks/bal. **Obj. č.**

Ks/bal. **Obj. č.**



Zásuvka s ochranným kolíkem a víčkem

šroubové svorky	12	WL1120
bílá lesk	12	WL1122
stříbrná mat	12	WL1123
černá mat	12	WL1123
bezšroubové svorky	12	WL1520
bílá lesk	12	WL1522
stříbrná mat	12	WL1523
černá mat	12	WL1523

16 A, 250 V~

- 2pólová včetně uzemnění
- se sadou těsnění WL7023 dosaženo IP44

Zásuvky SCHUKO



Zásuvka SCHUKO

šroubové svorky	12	WL1050
bílá lesk	12	WL1052
stříbrná mat	12	WL1053
černá mat	12	WL1053
bezšroubové svorky	12	WL1450
bílá lesk	12	WL1452
stříbrná mat	12	WL1453
černá mat	12	WL1453

Zásuvka s uzemněním
16 A, 250 V~

- 2pólová včetně uzemnění



Zásuvka s ochranným kolíkem, clonkami a víčkem

šroubové svorky	12	WL1140
bílá lesk	12	WL1142
stříbrná mat	12	WL1143
černá mat	12	WL1143
bezšroubové svorky	12	WL1540
bílá lesk	12	WL1542
stříbrná mat	12	WL1543
černá mat	12	WL1543

16 A, 250 V~

- 2pólová včetně uzemnění
- zvýšená ochrana proti dotyku
- se sadou těsnění WL7023 dosaženo IP44



Zásuvka SCHUKO s clonkami

šroubové svorky	12	WL1060
bílá lesk	12	WL1062
stříbrná mat	12	WL1063
černá mat	12	WL1063
bezšroubové svorky	12	WL1460
bílá lesk	12	WL1462
stříbrná mat	12	WL1463
černá mat	12	WL1463

Zásuvka s uzemněním
16 A, 250 V~

- 2pólová včetně uzemnění
- zvýšená ochrana proti dotyku



Těsnící sada pro zásuvky s víčkem

18 **WL7023**

Slouží ke zvýšení krytí zásuvky s víčkem na IP44



Dvojzásuvka s ochranným kolíkem, kompletní

bílá lesk 12 **WL1270**

16 A, 250 V~

- 2pólová včetně uzemnění
- se šroubovými svorkami



Zásuvka SCHUKO s víčkem

šroubové svorky	12	WL1150
bílá lesk	12	WL1152
stříbrná mat	12	WL1153
černá mat	12	WL1153
bezšroubové svorky	12	WL1550
bílá lesk	12	WL1552
stříbrná mat	12	WL1553
černá mat	12	WL1553

Zásuvka s uzemněním
16 A, 250 V~

- 2pólová včetně uzemnění
- se sadou těsnění WL7023 dosaženo IP44



Zásuvka SCHUKO s clonkami a víčkem

šroubové svorky	12	WL1160
bílá lesk	12	WL1162
stříbrná mat	12	WL1163
černá mat	12	WL1163
bezšroubové svorky	12	WL1560
bílá lesk	12	WL1562
stříbrná mat	12	WL1563
černá mat	12	WL1563

Zásuvka s uzemněním
16 A, 250 V~

- 2pólová včetně uzemnění
- zvýšená ochrana před dotykem
- se sadou těsnění WL7023 dosaženo IP44

Zásuvky multimediální

Zásuvky reproduktorové



Zásuvka reproduktorová mono

bílá lesk	12	WL3310
stříbrná mat	12	WL3312
černá mat	12	WL3313

- polarita označená barvou
- bezšroubové svorky (na rubu se šroubovými svorkami)

Středové desky pro spojky optických kabelů



Středová deska pro spojky optických kabelů Duplex SC

bílá lesk	12	WL2410
stříbrná mat	12	WL2412
černá mat	12	WL2413

Zásuvky telekomunikační

Zásuvky konektorové RJ11, RJ45



Zásuvka telefonní, RJ11, UTP, cat. 3

bílá lesk	12	WL2010
stříbrná mat	12	WL2012
černá mat	12	WL2013

- 1 x zásuvka RJ11 cat. 3



Zásuvka telefonní, 2 x RJ11, UTP, cat. 3

bílá lesk	12	WL2020
stříbrná mat	12	WL2022
černá mat	12	WL2023

- 2 x zásuvka RJ11 cat. 3



Zásuvka datová a telefonní, RJ45/RJ11

bílá lesk	12	WL2210
stříbrná mat	12	WL2212
černá mat	12	WL2213

- 1 x zásuvka RJ11 cat. 3
- 1 x zásuvka RJ45 cat. 5e UTP se samouzavírací protiprachovou krytkou



Zásuvka datová, RJ45, 8pólová

RJ45 cat. 5e UTP		
bílá lesk	12	WL2110
stříbrná mat	12	WL2112
černá mat	12	WL2113

RJ45 cat. 5e FTP		
bílá lesk	12	WL2130
stříbrná mat	12	WL2132
černá mat	12	WL2133

RJ45 cat. 6. UTP		
bílá lesk	12	WL2150
stříbrná mat	12	WL2152
černá mat	12	WL2153

RJ45 cat. 6. FTP		
bílá lesk	12	WL2170
stříbrná mat	12	WL2172
černá mat	12	WL2173

- 1 x zásuvka RJ45 se samouzavírací protiprachovou krytkou



Zásuvka datová, 2 x RJ45, 8pólová

RJ45 cat. 5e UTP		
bílá lesk	12	WL2120
stříbrná mat	12	WL2122
černá mat	12	WL2123

RJ45 cat. 5e FTP		
bílá lesk	12	WL2140
stříbrná mat	12	WL2142
černá mat	12	WL2143

RJ45 cat. 6. UTP		
bílá lesk	12	WL2160
stříbrná mat	12	WL2162
černá mat	12	WL2163

RJ45 cat. 6. FTP		
bílá lesk	12	WL2180
stříbrná mat	12	WL2182
černá mat	12	WL2183

- 2 x zásuvka RJ45 se samouzavírací protiprachovou krytkou



Centrální díl pro datovou zásuvku, neosazený

bílá lesk	12	WL2320
stříbrná mat	12	WL2322
černá mat	12	WL2323

- pro montáž modulů RJ45 ve standardu Keystone Jack
- možnost vylomení druhého otvoru

Anténní technika

Zásuvky anténní



Zásuvka TV/R, koncová

bílá lesk	12	WL3010
stříbrná mat	12	WL3012
černá mat	12	WL3013

pracovní frekvence	5-862 MHz;
impedance	75 W
pracovní frekvence TV	5-68 118-862 MHz;
pracovní frekvence R	88-108 MHz;
útlum	TV ≤ 2 dB; R ≤ 1,5 dB

- pro digitální a analogové vysílání
- pro příjem pozemního a satelitního vysílání
- koncová
- propustnost stejnosměrného napětí
- se šroubovými svorkami

Ks/bal. **Obj. č.**

Ks/bal. **Obj. č.**



Anténní zásuvka TV/R, průchozí

bílá lesk	12	WL3020
stříbrná mat	12	WL3022
černá mat	12	WL3023

pracovní frekvence	5-862 MHz;
impedance	75 W
pracovní frekvence TV	5-68 118-862 MHz;
pracovní frekvence R	88-108 MHz;
útlum	TV ≤ 2 dB; R ≤ 1,5 dB

- pro digitální a analogové vysílání
- pro příjem pozemního a satelitního vysílání
- průchozí
- propustnost stejnosměrného napětí
- se šroubovými svorkami

Zásuvky TV/R/SAT



Anténní zásuvka TV/R/SAT, koncová

bílá lesk	12	WL3110
stříbrná mat	12	WL3112
černá mat	12	WL3113

pracovní frekvence	5-2200 MHz;
impedance	75 W
pracovní frekvence TV	10-68 125-862 MHz;
pracovní frekvence R	88-108 MHz;
pracovní frekvence SAT	950-220 MHz;
útlum	TV ≤ 2 dB; R ≤ 1,7 dB; SAT ≤ 2,6 dB

- pro digitální a analogové vysílání
- pro příjem pozemního a satelitního vysílání
- koncová
- propustnost stejnosměrného napětí
- se šroubovými svorkami



Anténní zásuvka TV/R/SAT, průchozí

bílá lesk	12	WL3120
stříbrná mat	12	WL3122
černá mat	12	WL3123

pracovní frekvence	5-2400 MHz;
impedance	75 W
pracovní frekvence TV	5-70 120-862 MHz;
pracovní frekvence R	88-108 MHz;
pracovní frekvence SAT	950-2400 MHz;
útlum	TV 10 dB; R 12 dB; SAT 8/6 dB; WE->WY: 3,7-7 dB

- pro digitální a analogové vysílání
- pro příjem pozemního a satelitního vysílání
- průchozí
- propustnost stejnosměrného napětí
- se šroubovými svorkami

Příslušenství



Krytka pro zásuvku TV/R/SAT

bílá lesk	12	WL6310
stříbrná mat	12	WL6312
černá mat	12	WL6313

- s možností vylomení záslepky pro SAT

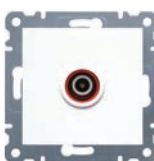

Anténní zásuvka TV, 1násobná

bílá lesk	12	WL3210
stříbrná mat	12	WL3212
černá mat	12	WL3213

pracovní frekvence TV	5-862 MHz
útlum	0,5 dB

- pro samostatné instalace digitálního příjmu DVB-T
- pro příjem pozemního a kabelového signálu
- koncová



Anténní zásuvka SAT, 1násobná

bílá lesk	12	WL3230
stříbrná mat	12	WL3232
černá mat	12	WL3233

pracovní frekvence SAT	5-2400 MHz
útlum	0,5 dB

- pro samostatné instalace SAT
- konektor typu „F“
- pro příjem satelitního signálu
- koncová
- s bezšroubovými svorkami

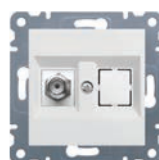

Anténní zásuvka 1násobná, F konektor

bílá lesk	12	WL3250
stříbrná mat	12	WL3252
černá mat	12	WL3253

- s průchozím konektorem typu F

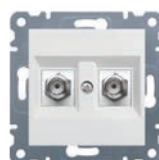

Anténní zásuvka 2násobná, F konektor

bílá lesk	12	WL3260
stříbrná mat	12	WL3262
černá mat	12	WL3263

- se dvěma samostatnými F konektory

Příslušenství

Záslepky



Záslepka s centrálním dílem

bílá lesk	12	WL7010
stříbrná mat	12	WL7012
černá mat	12	WL7013

Kabelové vývody



Kabelový vývod

bílá lesk	12	WL7030
stříbrná mat	12	WL7032
černá mat	12	WL7033

- max. průměr kabelu 9 mm

Adaptéry 45 x 45 mm

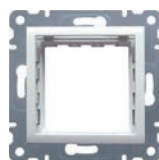

Adaptér pro přístroje 45 x 45 mm

bílá lesk	12	WL2510
stříbrná mat	12	WL2512
černá mat	12	WL2513

Adaptéry 50 x 50 mm



Mezirámeček pro středové desky 50 x 50 mm

bílá lesk	12	WL5310
stříbrná mat	12	WL5312
černá mat	12	WL5313

lumina passion

Stylový. Elegantní. Funkční.



lumina soul

Další rozměry vícenásobných rámečků

3násobný L = 222 mm
 4násobný L = 293 mm
 5násobný L = 364 mm

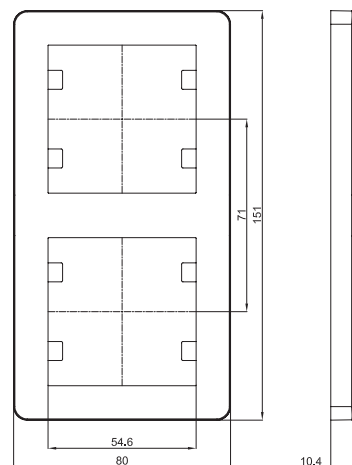
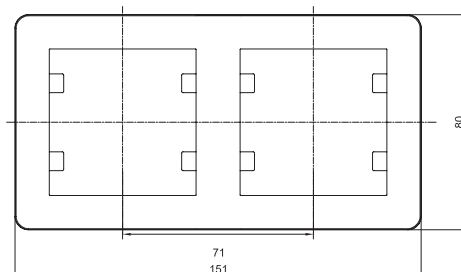
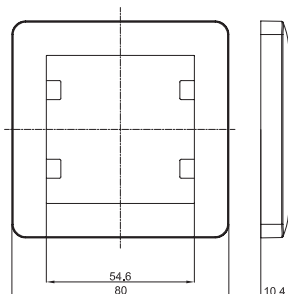

lumina intense

3násobný L = 229,8 mm
 4násobný L = 300,4 mm
 5násobný L = 371,4 mm

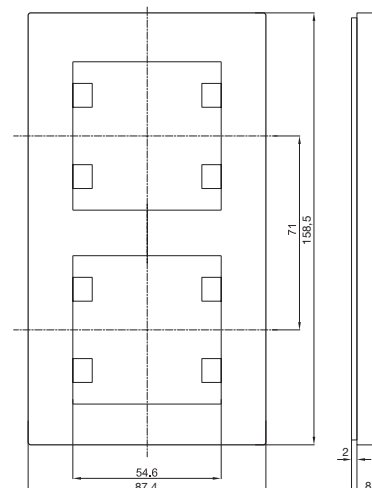
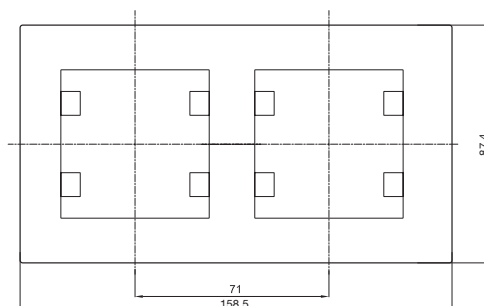
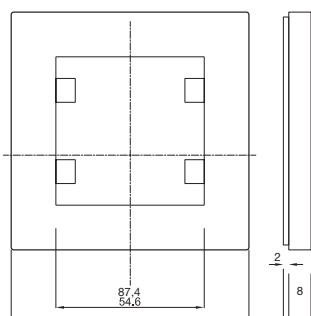

lumina passion

3násobný L = 233,5 mm
 4násobný L = 304,5 mm

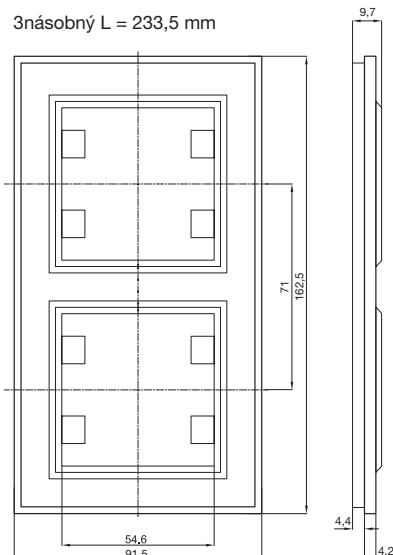
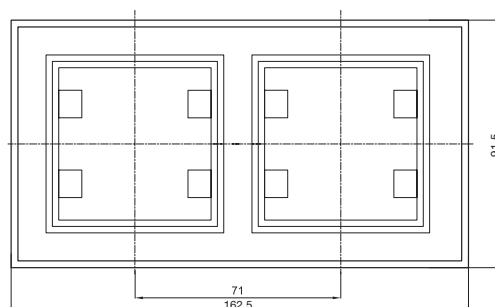
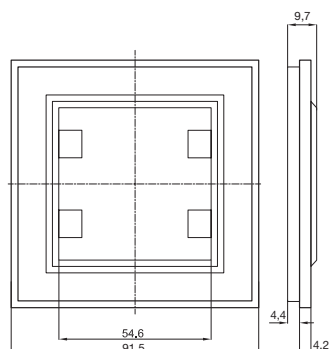

WL001x
Spínač jednopólový, řazení 1

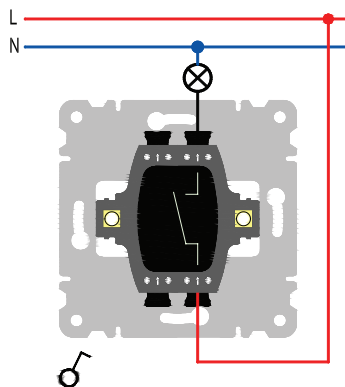

WL005x
Dvojitý střídaný přepínač, řazení 6+6

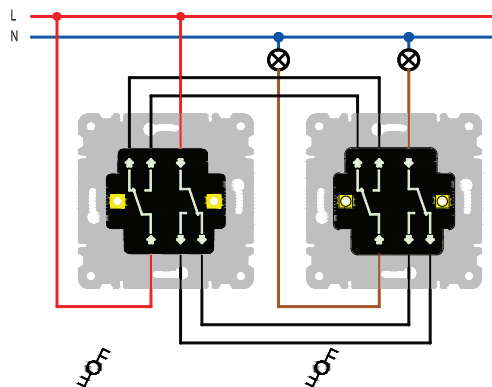

WL002x
Přepínač střídaný, řazení 6

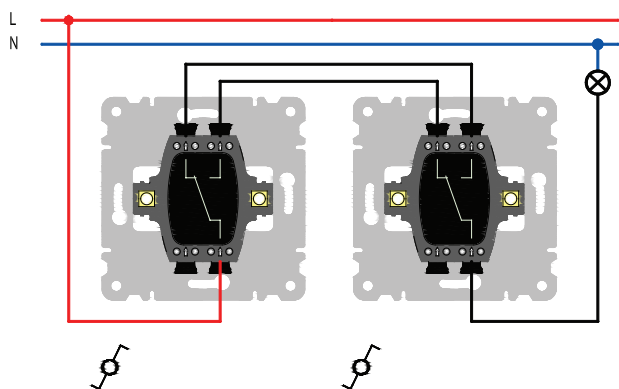

WL011x
Tlačítko 1pólové, řazení 1/0

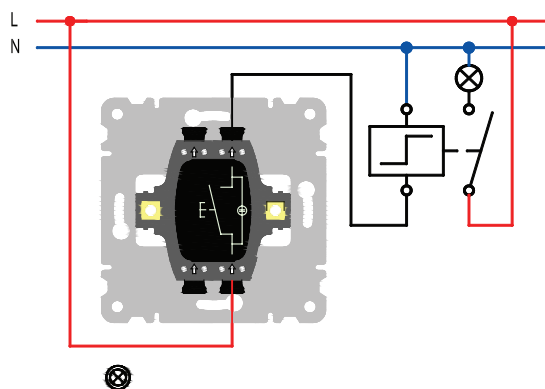

WL004x
Sériový přepínač, řazení 5

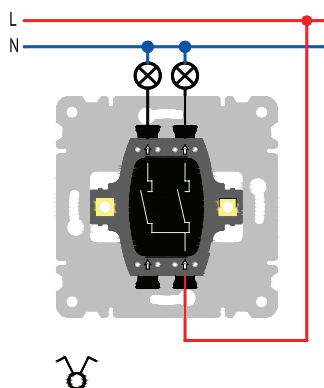

WL003x
Křížový přepínač, řazení 7

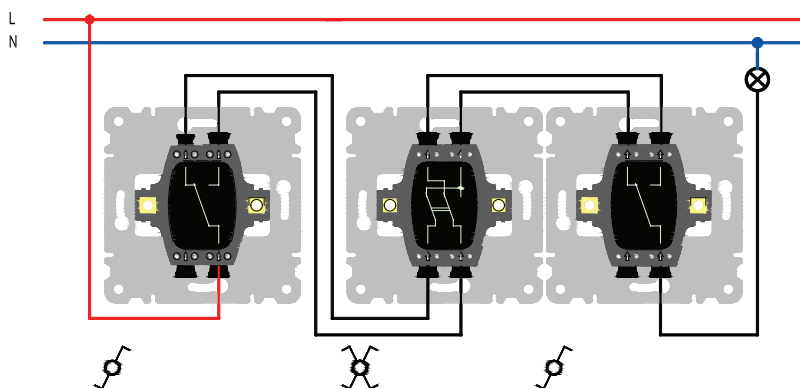

WL032x
Žaluziové tlačítko 1pólové

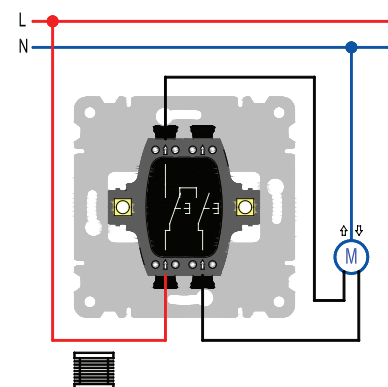

WL401x
Otočný stmívač

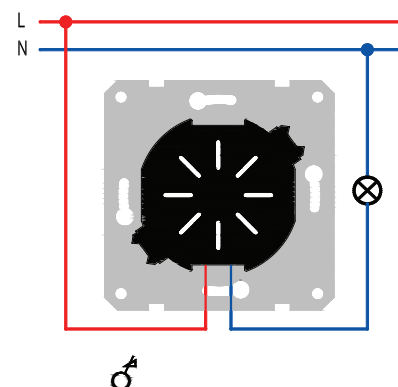

WL102x/104x
Zásuvka s ochranným kolíkem 230 V

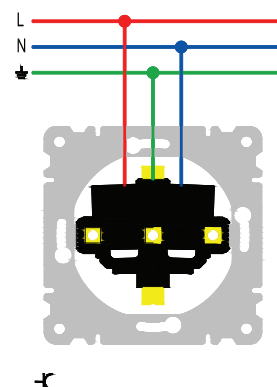

Elektronický katalog Neustálý servis

Díky elektronickému katalogu Hager najdete veškeré produktové informace na jednom místě, dostupné 24 hodin denně, 7 dní v týdnu, 365 dní v roce. Elektronický katalog je přístupný z vašeho počítače, tabletu i mobilu!



hager.cz

Rychlé a snadné vyhledávání produktových informací.
Interaktivní funkce – možnost porovnávání technických specifikací a spravování vlastních projektů.
Ukládání oblíbených produktů.

* K dispozici také jako off-line aplikace eKatalog Hager.
Stahujte v App Store nebo Google Play.



Konfigurátor lumina

Konfigurátor lumina vám umožní nakonfigurovat domovní elektroinstalační přístroje lumina rychle, jednoduše a bez znalosti objednacích čísel.

Pomocí tohoto intuitivního nástroje je výběr designu a funkčnosti velmi snadný a příjemný. Z pohodlí vašeho domova si navolíte prvky a vybrané produkty vygenerujete do praktického formátu PDF nebo do excelovské tabulky.



Sestav si vypínač
v konfigurátoru

Mapa poboček

ELKOV elektro

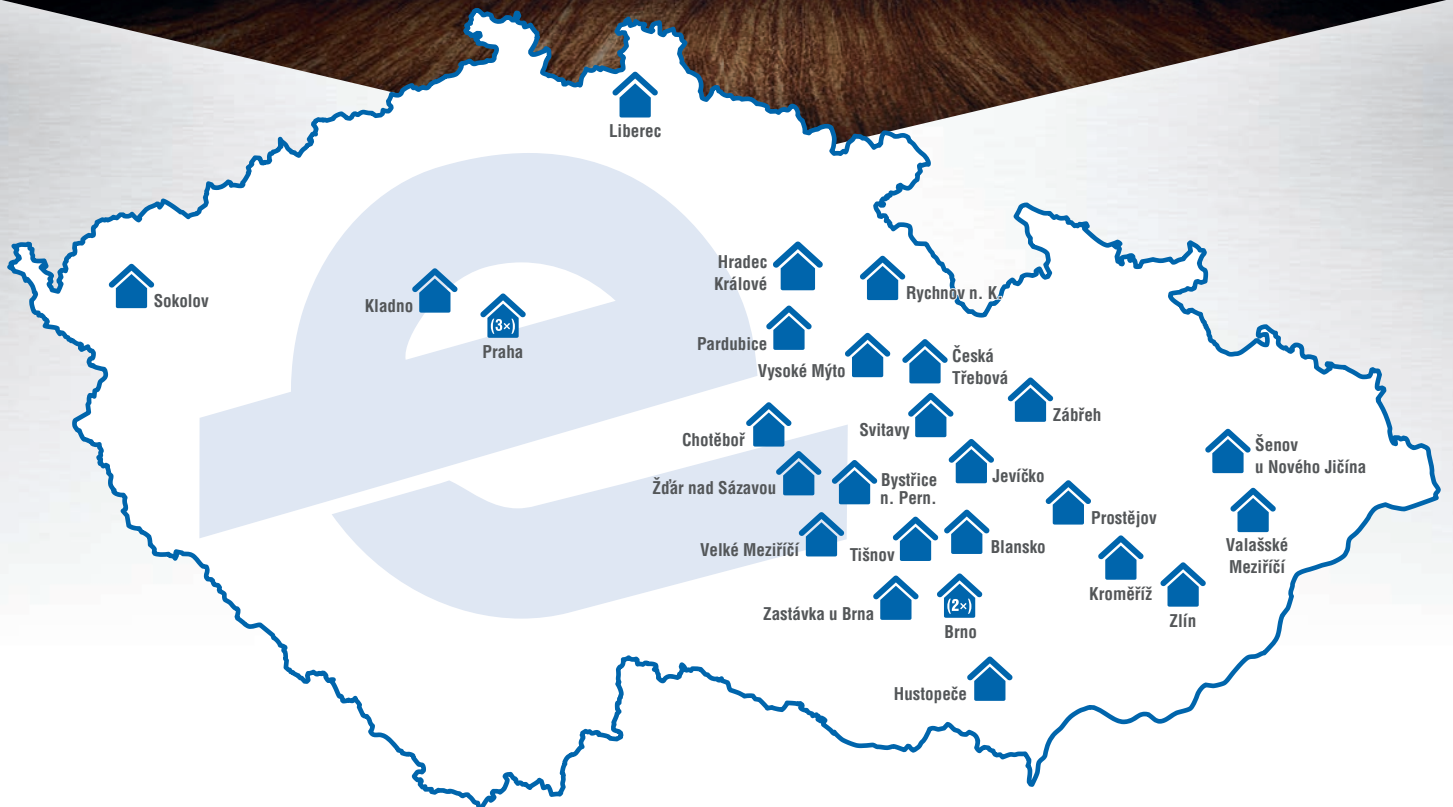

ELKOV elektro a.s.

Kšírova 701/255, 619 00 Brno | tel.: 543 538 850 | e-mail: info@elkov.cz

www.elkov.cz